

Montagehilfe Kennzeichenträger / Installation tips tail-tidy

527x_254021

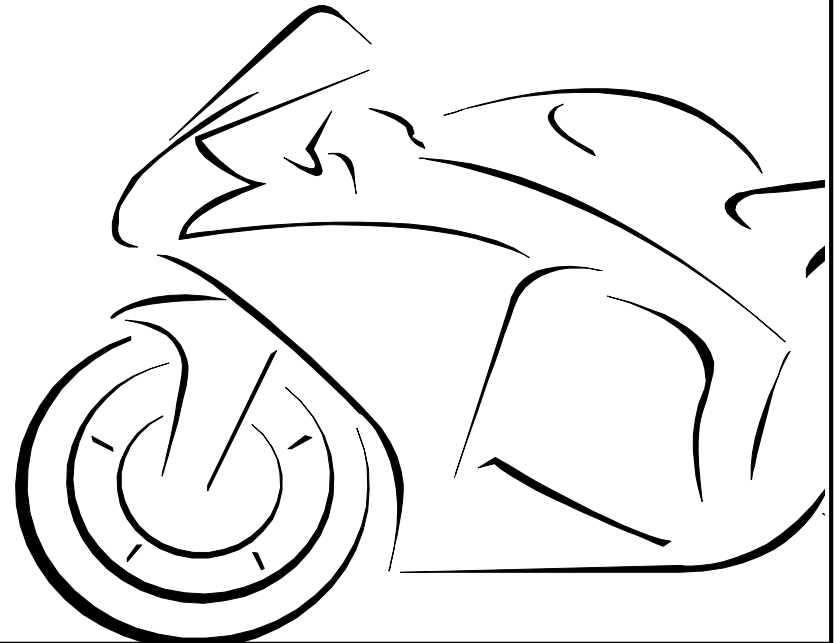

ENGINEERED EXPERTISE

Honda CB650R ab/from 2021
Honda CBR650R ab/from 2021

MG
BIKETEC

Montagehilfe Kennzeichenträger / Installation tips tail-tidy



INSTALLATION TIPS ENGLISH

We recommend having the installation of our components done at a motorcycle workshop. These installation tips do not replace experience and expertise. Before starting to work on your motorcycle, please check if it is in a stable and firm position. This component is only suitable for the motorcycle indicated on the label. Don't try to mount it on any other brand, model, type or year of manufacture. Always use the manufacturers torque instructions.

Before assembly:

Before assembly, make sure to carefully read the complete assembly instructions. See to it that you're equipped with the necessary and right tools and that they are in good condition. Protect your motorcycle to avoid damage and cover up all sensitive parts with blankets or similar appropriate material.

During assembly:

Check all parts before, during and after assembly. Before assembly, clean and degrease the installation area. Please take care during the assembly process that the motorcycle isn't damaged or scratched. Ensure that you work in a relaxed and concentrated manner. Mistakes happen easily and parts may get damaged.

After assembly:

The position of tail tidy should not interfere with any other motorcycle components such as fairing, exhaust or seat grab handles. Make sure to visual inspect during and after fitment. **IMPORTANT:** The number plate angle must be positioned so that it does not interfere with the rear tire at any time. This means fully compressing the suspension! In case of a collision, adjust the angle and repeat the compression process until perfect function is ensured.

Before each ride check:

- Check that all bolts are tight and nothing is damaged
- Check that the angle of the number plate does not interfere with the rear tire when under load from the rider alone and passenger.

Maintenance:

When cleaning the tail-tidy do not use any aggressive cleaners, just water with a normal household detergent will do the job. When cleaning with high-pressure cleaners keep enough distance from the LED light! After riding in the wet, and after cleaning, you can use a silicon spray to conserve all parts.

Tightening torques:

M8/M10 bolts: 20 Nm / M6 bolts: 10 Nm / M5 bolts: 5,5 Nm / M4 bolts: 3 Nm

MONTAGEHILFE DEUTSCH

Wir empfehlen den An/Umbau unserer Zubehörprodukte durch eine Fachwerkstatt. Erfahrung/Fachwissen sind nicht durch nachstehende Anleitung zu ersetzen. Bitte sorgen Sie vor Beginn der Arbeiten an Ihrem Fahrzeug für einen sicheren Stand Ihres Motorrades. Dieses Produkt darf nur für jenen Motorradtyp verwendet werden, der auf der Verwendungsliste genannt wird. Versuchen Sie nicht dieses Produkt an einer anderen Motorradmarke, einem anderen Modell, einer anderen Type oder einem anderen Baujahr zu montieren. Verwenden Sie immer die Drehmoment-Angaben des Herstellers.

Vor der Montage:

Bitte lesen Sie vor Montagebeginn die komplette Anleitung sorgfältig durch. Stellen Sie sicher, dass Sie alle notwendigen Werkzeuge besitzen und diese in tadellosem Zustand sind. Schützen Sie Ihr Motorrad im Arbeitsbereich. Decken Sie die empfindlichen Teile mit Decken oder sonstigen geeigneten Materialien ab.

Während der Montage:

Überprüfen Sie alle Teile vor, während und nach jedem Montageabschnitt. Reinigen und entfetten Sie alle Oberflächen der Teile vor der Montage. Bitte um Vorsicht während des Montagevorgangs, damit das Motorrad nicht beschädigt oder zerkratzt wird. Arbeiten Sie bitte entspannt und konzentriert. Es können sehr schnell Fehler passieren oder Teile beschädigt werden.

Nach der Montage:

Die Position des Kennzeichenträgers sollte andere Motorradkomponenten, wie Verkleidung, Auspuffanlage oder Festhaltegriffe, nicht behindern. Führen Sie eine visuelle Inspektion während und nach Montage durch. **WICHTIG:** Der Winkel der Nummerntafelplatte, muss so positioniert werden, dass der Hinterreifen zu keiner Zeit berührt wird. Dies bedeutet, das Fahrwerk auf Anschlag komprimieren! Im Falle einer Kollision, den Winkel einstellen und den Komprimierungsprozess solange wiederholen bis die perfekte Funktion gewährleistet ist.

Prüfen vor jedem Fahrtantritt:

- Prüfen Sie ob alle Schrauben fest sind und nichts beschädigt ist.
- Prüfen Sie den Winkel der Nummerntafelplatte, der Hinterreifen soll auch bei Last des Fahrers und Beifahrers nicht berührt werden.

Pflege und Wartung:

Verwenden Sie zur Reinigung des Kennzeichenträgers keine scharfen Reinigungsmittel, nur Wasser mit für Motorräder geeigneten Reinigungsmittel. Reinigung mit Hochdruckreinigern nur in ausreichendem Abstand zu den LED Licht! Nach Fahrten im Regen bzw. nach der allgemeinen Reinigung können Sie Silikonspray zum konservieren benutzen.

Anzugsmomente:

M8/M10 Schrauben: 20 Nm /M6 Schrauben: 10 Nm -M5 Schrauben/5,5 Nm -M4 Schrauben: 3 Nm

Übersicht / Overview

- 1: Reflektor / reflector
- 2: Reflektor Adapter / reflector bracket
- 3: Kennzeichenplatte / license plate mount
- 4: Kennzeichenbeleuchtung / license plate light
- 5: Kennzeichenplatte Adapter / license plate bracket
- 6: Schraube M8 / Bolt M8
- 7: Mutter M8 mit Beilagscheibe / M8 nut with washer
- 8: Distanzhülse / spacer sleeve
- 9: Bike Adapter links / bike bracket left
- 10: Bike Adapter rechts / bike bracket right
- 11: Blinker Adapter Ring / indicator bracket ring

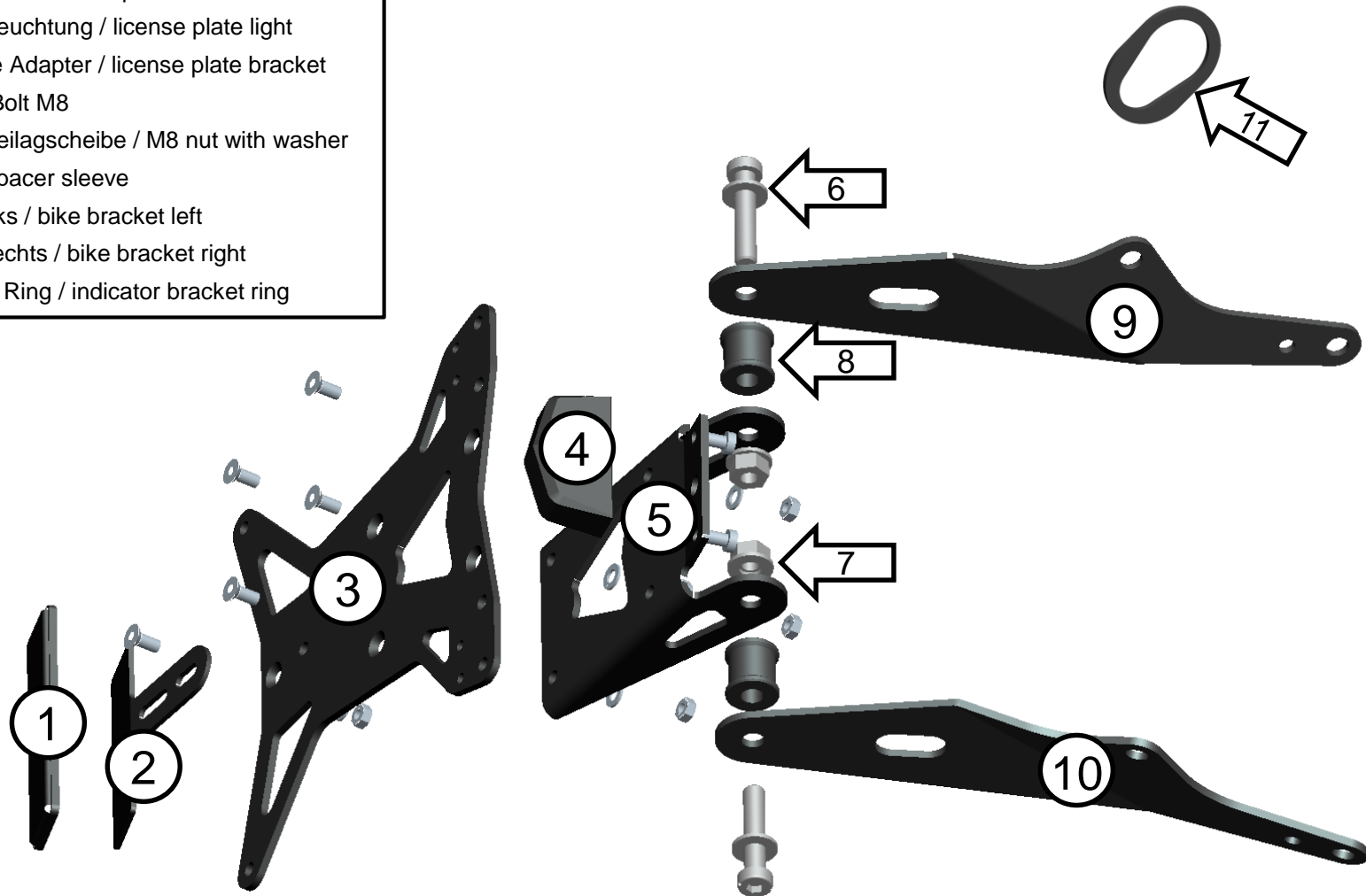

Montagehilfe Kennzeichenträger / Installation tips tail-tidy

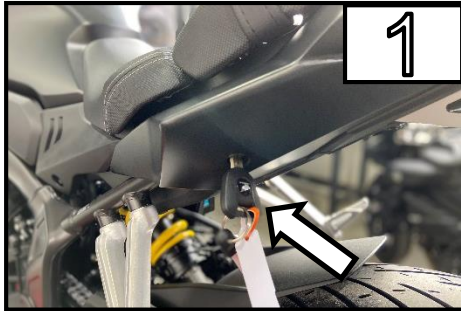

Entriegeln Sie die Sitzbank /
Unlock the seat



Entfernen Sie die hintere Sitzbank /
Remove the rear seat

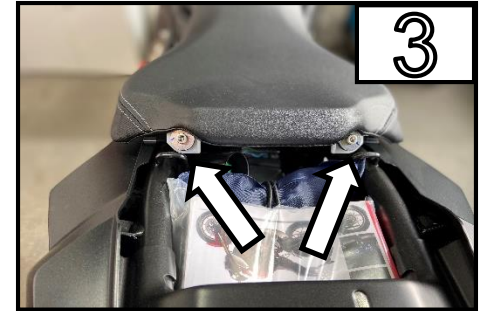

Entfernen Sie die beiden Schrauben /
Remove both bolts

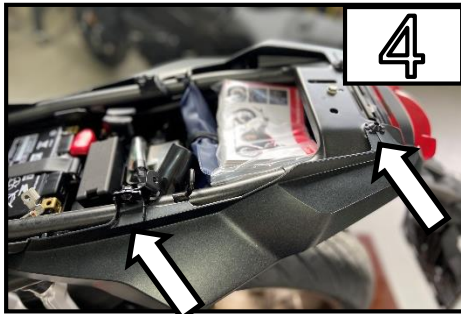

Entfernen Sie die Schrauben auf beiden
Seiten /
Remove the bolts on both sides

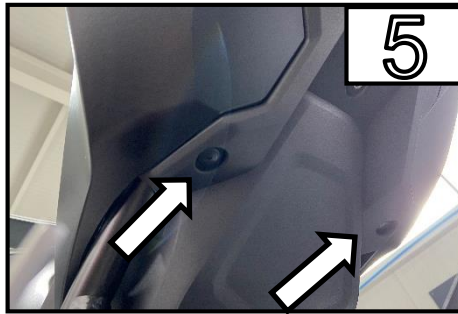

Entfernen Sie die Plastikschraube und
anschließend die Plastikniete /
Remove the plastic bolt, then remove the
plastic rivet

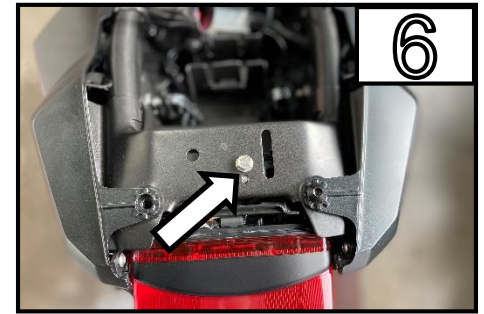

Entfernen Sie die Schraube /
Remove this bolt

Montagehilfe Kennzeichenträger / Installation tips tail-tidy

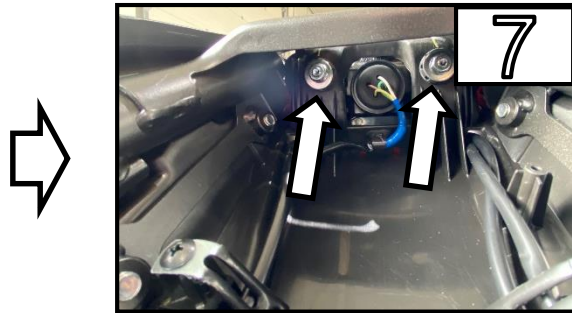

Entferne Sie die Schrauben /
Remove these bolts

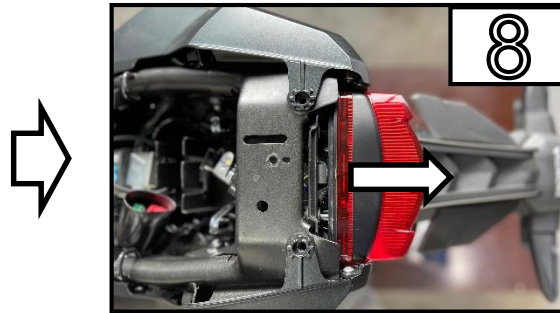

Ziehen Sie das Rücklicht etwas nach
hinten heraus /
Pull the rear light out to the rear a little

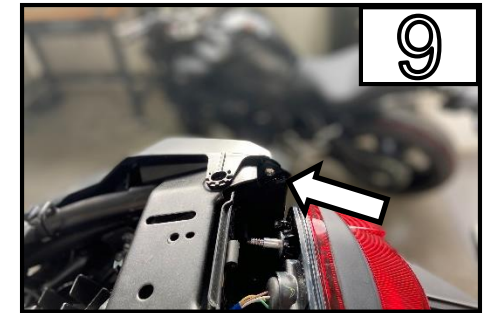

Entferne Sie die Schrauben auf beiden
Seiten /
Remove the bolts on both sides



Ziehen Sie den Kabelkanal heraus und
heben Sie die Spritzabdeckung hoch
Gently pull out the cable loom and lift up
the plastic protection



Entfernen Sie die Blinker - und
Kennzeichenbeleuchtungskabeln
(orange, weiß, blau) /
Unplug the indicator and license plate light
cables (orange, white, blue)

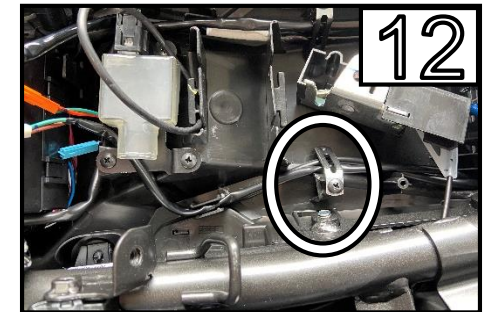

Entfernen Sie die Kabel aus den
Führungen /
Remove the cables from the guides

Montagehilfe Kennzeichenträger / Installation tips tail-tidy



Ziehen sie die Seitenverkleidung etwas nach hinten bis sie sich löst und dann ziehen Sie die Verkleidung vorsichtig ab /
Pull the side panel gently rearwards until it loosens and carefully pull the panel off



Entfernen Sie die die Schrauben des Kennzeichenträger /
Remove these bolts from the license plate bracket



Entfernen Sie den Kennzeichenträger und achten Sie dabei auf die Kabel /
Remove the license plate bracket and be careful with the cables



Entfernen sie alle 7 Schrauben /
Remove all 7 bolts

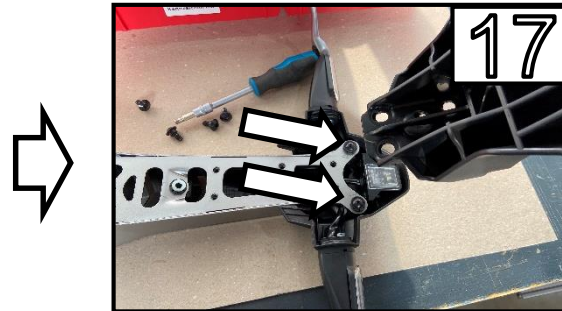

Entfernen Sie den Kennzeichenträger und die beiden markierten Schrauben /
Remove the license plate bracket and the marked bolts



Entfernen Sie die Schraube des Blinkers /
Remove the bolt of the indicator

Montagehilfe Kennzeichenträger / Installation tips tail-tidy



Entfernen Sie die Metallplatte /
Remove the metal plate

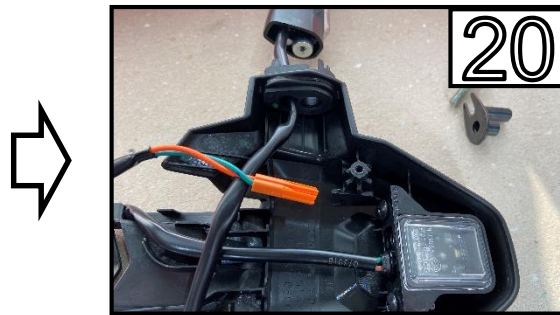

Entfernen Sie den Blinker vom
Kennzeichenträger /
Remove the indicator from the license
plate bracket



Entfernen Sie den Gummiteil vom
Kennzeichenträger /
Remove the rubber part from the license
plate bracket

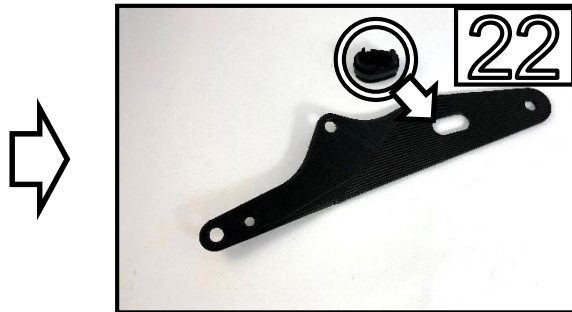

Geben Sie den originalen Gummi für die
Blinker in das vorgesehene Loch /
Place the original rubber piece for the
indicators in the hole provided

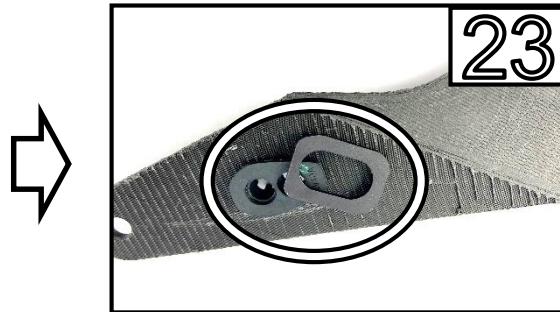

Geben Sie den mitgelieferten Ring auf die
Innenseite des Blinkerhalter /
Position the provided ring onto the inside
of the indicator bracket



Führen sie das Kabel und den Blinker in
die Halterung ein /
Insert the cable and the indicator into the
bracket

Montagehilfe Kennzeichenträger / Installation tips tail-tidy

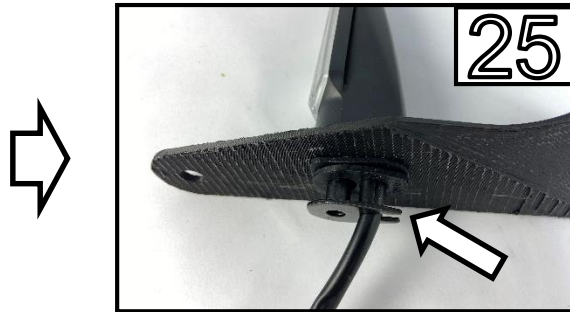

Geben sie den Metallhalter auf die Innenseite des Blinkers /
Place the metal plate onto the inside of the indicator

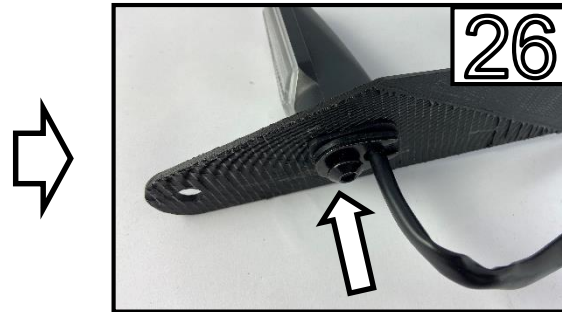

Verschrauben Sie den Blinker mit der originalen Schraube /
Attach the indicator using the original bolt

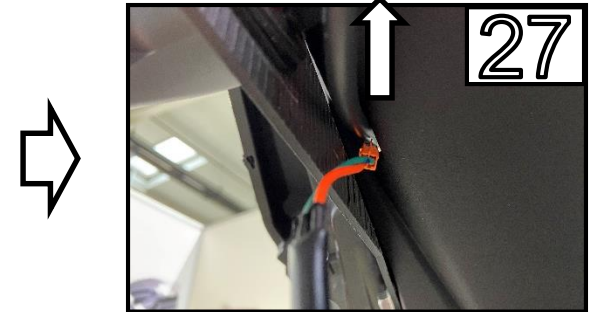

Führen Sie die Originalen Blinker Kabel wieder ins Motorrad hinein /
Run the original indicator cables back into the motorcycle frame



Montieren sie den MG Biketec Kennzeichenträger am Motorrad und bauen Sie alle originalen Teile wieder an /
Mount the MG Biketec license plate holder on the motorcycle and reinstall all original parts



Montieren sie den beigelegten Reflektor am MG Biketec Kennzeichenträger /
Assemble the included reflector onto the MG Biketec tail-tidy

Montagehilfe Kennzeichenträger / Installation tips tail-tidy



Rot – Kennzeichenbeleuchtung
Schwarz – Masse (-)
Red – Number plate light
Black – Ground (-)

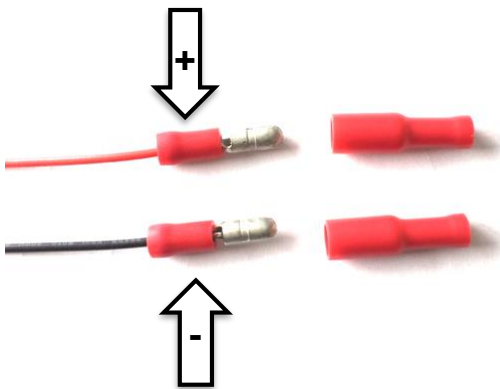

Zum Anschluss der Kennzeichenbeleuchtung verwenden Sie beiliegende Quetschverbinder.
ACHTUNG: Entfernen Sie den originalen Stecker immer am Kabel zum originalen Rücklicht, nicht am Fahrzeugkabelbaum.
ACHTUNG: Kontrollieren Sie die Spannung und Polung am Fahrzeug, und verbinden Sie die Quetschverbinder mit dem Fahrzeug.

ACHTUNG: Sollten Sie dazu nicht die ausreichende Erfahrung oder Werkzeug haben, suchen Sie eine Fachwerkstätte auf!!!!

Verwenden Sie beiliegenden Schlauch & Kabelbinder um die Kabel zu verlegen.

*To connect the license plate light, use the enclosed crimp connectors.
WARNING! Remove the original plug of the wires to the original back light, not on the main wire loom.
WARNING! Check the voltage and polarity of the vehicle and connect them with the crimp connectors.*

***WARNING!** If you don't have enough experience or tools, please consult a motor vehicle workshop!!!*

Use the supplied hose and cable ties to keep the wiring in place.

Montagehilfe Kennzeichenträger / Installation tips tail-tidy

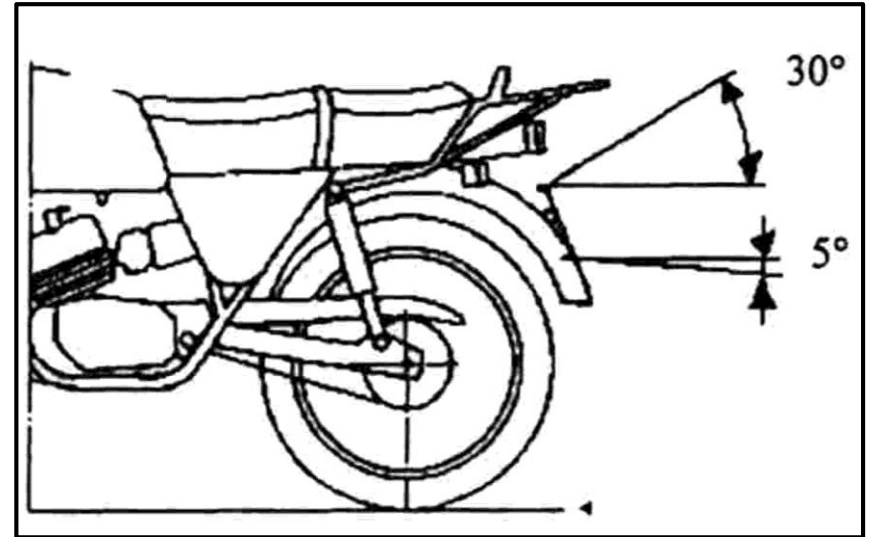
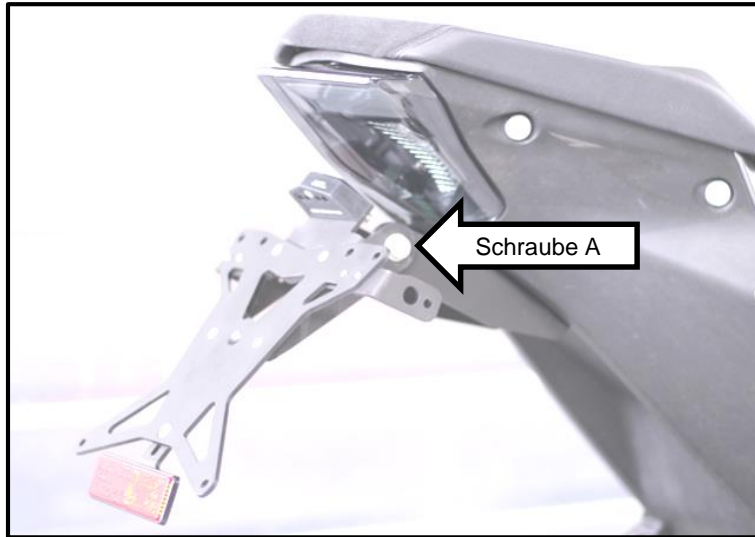

Nach Abschluss der elektrischen Installation, montieren Sie den vormontierten Kennzeichenträger an die originalen Montagepunkte.
(Beachten Sie die Drehmomentangabe auf Seite 2 !!!)

Richten Sie nun, den Kennzeichenträger so am Fahrzeug aus (Schraube A), dass er symmetrisch am Fahrzeugs sitzt und vom Winkel den gesetzlichen Anforderungen entspricht (siehe oberes Bild).

ACHTUNG: prüfen Sie vor Fahrtantritt die Funktion der Kennzeichenbeleuchtung und der Blinker, sowie den Abstand zu Reifen, Schwinge und eventuellen Koffersystemen, diese dürfen bei voller Einfederung und Beladung, keinesfalls den Kennzeichenträger berühren.

After completing the electric installation, mount the assembled license plate support onto the original mounting points.
(Please note the torque values on page 2 !!!)

Now you have to position the license plate support (A) so that it fits symmetric to the motorcycle and the angle should match the legal requirements.
WARNING! Before riding, check the distance to the tyre, swingarm and possibly pannier systems, they are not allowed to touch with the license plate support under full compression or extra load.