

Montagehilfe Kennzeichenträger / Installation tips tail-tidy

527x 064521

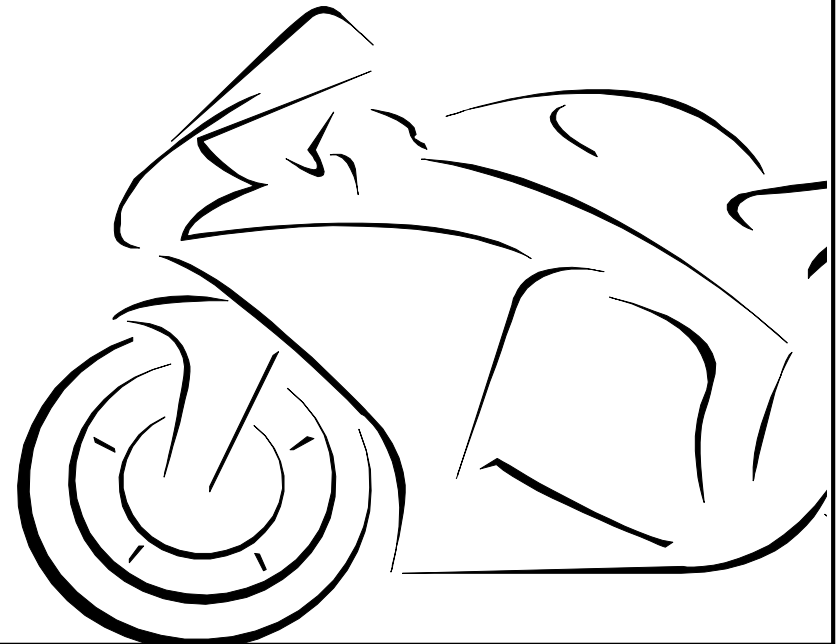

ENGINEERED EXPERTISE

Aprilia RS660 ab / from 2021
Aprilia Tuono 660 ab / from 2021

MG
BIKETEC

Montagehilfe Kennzeichenträger / Installation tips tail-tidy



INSTALLATION TIPS ENGLISH

We recommend having the installation of our components done at a motorcycle workshop. These installation tips do not replace experience and expertise. Before starting to work on your motorcycle, please check if it is in a stable and firm position. This component is only suitable for the motorcycle indicated on the label. Don't try to mount it on any other brand, model, type or year of manufacture. Always use the manufacturers torque instructions.

Before assembly:

Before assembly, make sure to carefully read the complete assembly instructions. See to it that you're equipped with the necessary and right tools and that they are in good condition. Protect your motorcycle to avoid damage and cover up all sensitive parts with blankets or similar appropriate material.

During assembly:

Check all parts before, during and after assembly. Before assembly, clean and degrease the installation area. Please take care during the assembly process that the motorcycle isn't damaged or scratched. Ensure that you work in a relaxed and concentrated manner. Mistakes happen easily and parts may get damaged.

After assembly:

The position of tail tidy should not interfere with any other motorcycle components such as fairing, exhaust or seat grab handles. Make sure to visually inspect during and after fitment. **IMPORTANT:** The number plate angle must be positioned so that it does not interfere with the rear tire at any time. This means fully compressing the suspension! In case of a collision, adjust the angle and repeat the compression process until perfect function is ensured.

Before each ride check:

- Check that all bolts are tight and nothing is damaged
- Check that the angle of the number plate does not interfere with the rear tire when under load from the rider alone and passenger.

Maintenance:

When cleaning the tail-tidy do not use any aggressive cleaners, just water with a normal household detergent will do the job. When cleaning with high-pressure cleaners keep enough distance from the LED light! After riding in the wet, and after cleaning, you can use a silicon spray to conserve all parts.

Tightening torques:

M8/M10 bolts: 20 Nm / M6 bolts: 10 Nm / M5 bolts: 5,5 Nm / M4 bolts: 3 Nm

MONTAGEHILFE DEUTSCH

Wir empfehlen den An/Umbau unserer Zubehörprodukte durch eine Fachwerkstatt. Erfahrung/Fachwissen sind nicht durch nachstehende Anleitung zu ersetzen. Bitte sorgen Sie vor Beginn der Arbeiten an Ihrem Fahrzeug für einen sicheren Stand Ihres Motorrades. Dieses Produkt darf nur für jenen Motorradtyp verwendet werden, der auf der Verwendungsliste genannt wird. Versuchen Sie nicht dieses Produkt an einer anderen Motorradmarke, einem anderen Modell, einer anderen Type oder einem anderen Baujahr zu montieren. Verwenden Sie immer die Drehmoment-Angaben des Herstellers.

Vor der Montage:

Bitte lesen Sie vor Montagebeginn die komplette Anleitung sorgfältig durch. Stellen Sie sicher, dass Sie alle notwendigen Werkzeuge besitzen und diese in tadellosem Zustand sind. Schützen Sie Ihr Motorrad im Arbeitsbereich. Decken Sie die empfindlichen Teile mit Decken oder sonstigen geeigneten Materialien ab.

Während der Montage:

Überprüfen Sie alle Teile vor, während und nach jedem Montageabschnitt. Reinigen und entfetten Sie alle Oberflächen der Teile vor der Montage. Bitte um Vorsicht während des Montagevorgangs, damit das Motorrad nicht beschädigt oder zerkratzt wird. Arbeiten Sie bitte entspannt und konzentriert. Es können sehr schnell Fehler passieren oder Teile beschädigt werden.

Nach der Montage:

Die Position des Kennzeichenträgers sollte andere Motorradkomponenten, wie Verkleidung, Auspuffanlage oder Festhaltegriffe, nicht behindern. Führen Sie eine visuelle Inspektion während und nach Montage durch. **WICHTIG:** Der Winkel der Nummerntafelplatte, muss so positioniert werden, dass der Hinterreifen zu keiner Zeit berührt wird. Dies bedeutet, das Fahrwerk auf Anschlag komprimieren! Im Falle einer Kollision, den Winkel einstellen und den Komprimierungsprozess solange wiederholen bis die perfekte Funktion gewährleistet ist.

Prüfen vor jedem Fahrtantritt:

- Prüfen Sie ob alle Schrauben fest sind und nichts beschädigt ist.
- Prüfen Sie den Winkel der Nummerntafelplatte, der Hinterreifen soll auch bei Last des Fahrers und Beifahrers nicht berührt werden.

Pflege und Wartung:

Verwenden Sie zur Reinigung des Kennzeichenträgers keine scharfen Reinigungsmittel, nur Wasser mit für Motorräder geeigneten Reinigungsmittel. Reinigung mit Hochdruckreinigern nur in ausreichendem Abstand zu den LED Licht! Nach Fahrten im Regen bzw. nach der allgemeinen Reinigung können Sie Silikon Spray zum konservieren benutzen.

Anzugsmomente:

M8/M10 Schrauben: 20 Nm /M6 Schrauben: 10 Nm -M5 Schrauben/5,5 Nm -M4 Schrauben: 3 Nm

Übersicht / Overview

- 1: Reflektor / reflector
- 2: Reflektor Adapter / reflector bracket
- 3: Kennzeichenplatte / license plate mount
- 4: Kennzeichenbeleuchtung / license plate light
- 5: Kennzeichentafel Adapter / license plate bracket
- 6: Schraube M8 / Bolt M8
- 7: Mutter M8 mit Beilagscheibe / M8 nut with washer
- 8: Distanzhülse / spacer sleeve
- 9: Bike Adapter links / bike bracket left
- 10: Blinker Adapter mit Schraube und Mutter / indicator spacer bracket (mounting is optional) with nut & bolt
- 11: Schraube M6 mit Beilagscheibe / Bolt M6 with washer
- 12: Mutter M6 mit Beilagscheibe / M6 nut with washer
- 13: Bike Adapter Platte / Bike adapter bracket
- 14: Gewindebolzen / threaded studs

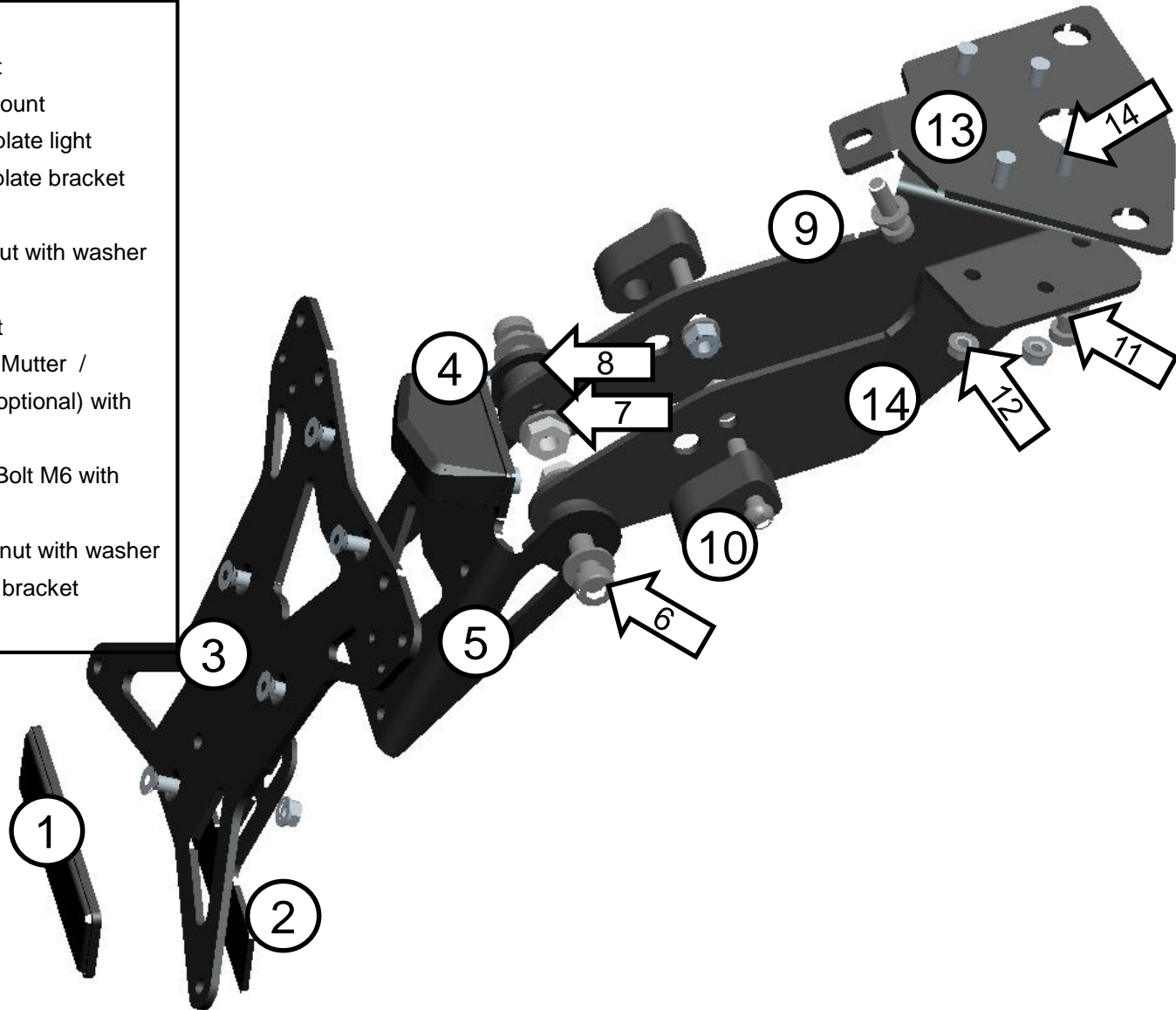

Montagehilfe Kennzeichenträger / Installation tips tail-tidy



1

Entriegeln Sie die Sitzbank mit dem
Fahrzeugschlüssel /
Unlock the seat using the vehicle key

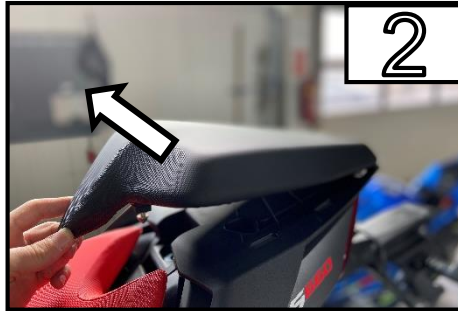

2

Entfernen Sie die hintere Sitzbank /
Remove the rear seat



3

Entfernen Sie die vordere Sitzbank /
Remove the front seat

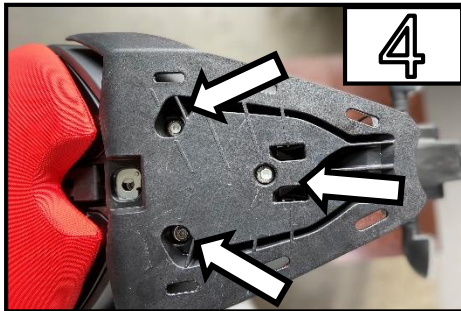

4

Entfernen Sie die 3 Schrauben /
Remove the 3 bolts

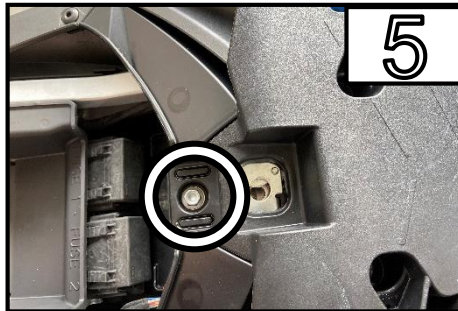

5

Entfernen Sie die Schraube /
Remove this bolt

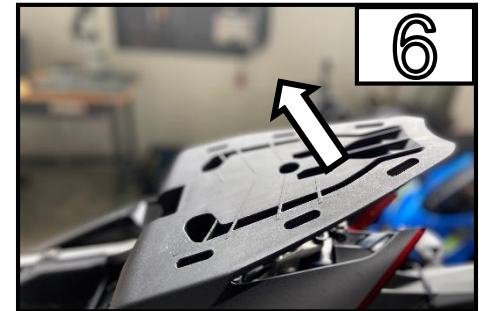

6

Entferne den Plastikträger /
Remove the plastic carrier bracket

Montagehilfe Kennzeichenträger / Installation tips tail-tidy

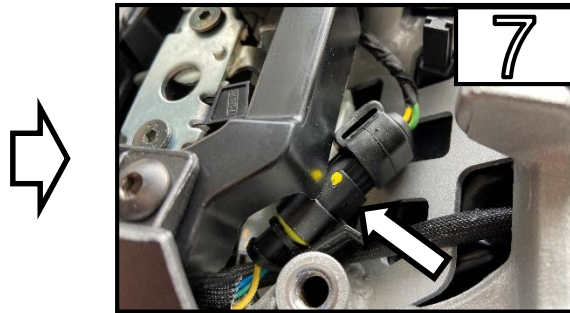

Trennen Sie das Kabel und geben Sie diese etwas zur Seite /
Disconnect the cable and put it out of your way



Trennen Sie das Hauptkabel für den Kennzeichenträger /
Disconnect the main cable from the license plate bracket

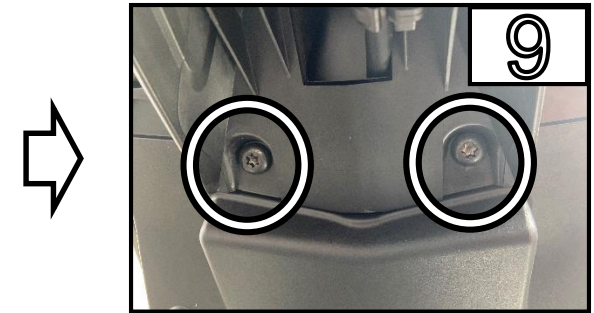

Entfernen Sie die beiden Schrauben. Mutter auf der Gegenseite muss eingehalten werden siehe Bild 10 und 11 /
Remove the two bolts. The nuts on the opposite side must be held in place to stop spinning. Pictures 10 & 11



Mutter einhalten /
Lock this nut

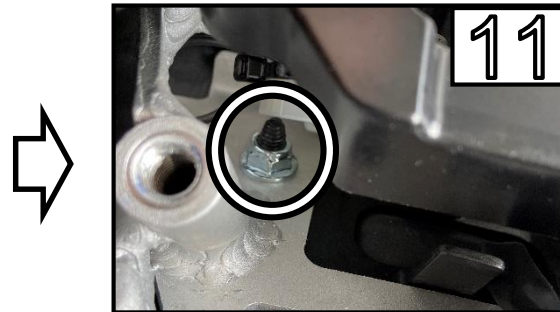

Mutter einhalten /
Lock this nut

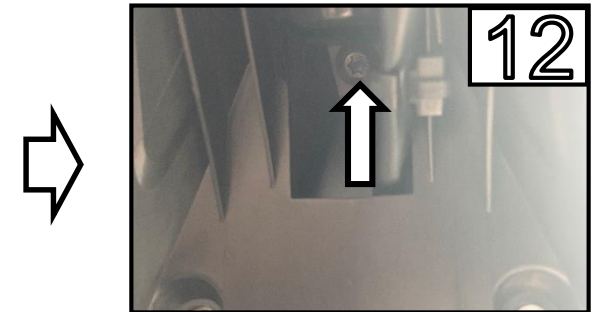

Entfernen Sie die letzte Schraube des Kennzeichenträgers /
Remove the last bolt from the license plate bracket /

Montagehilfe Kennzeichenträger / Installation tips tail-tidy



Entfernen sie den Kennzeichenträger vom Motorrad /
Remove the license plate bracket from the motorcycle



Entfernen Sie die Schraube und geben Sie die Plastikabdeckung weg /
Remove the screw and pull away the plastic cover



Entferne Sie die Mutter des Blinker (auf beide Seiten) /
Remove the nut from the indicator (on both sides)

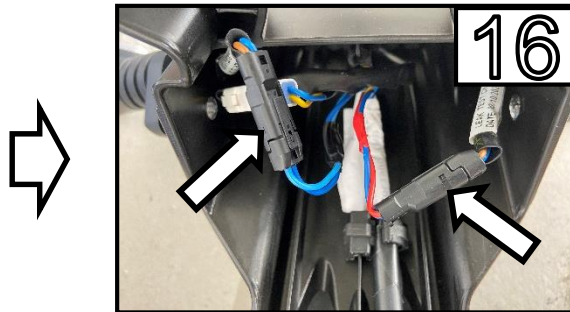

Trennen Sie die Beiden Kabel für die Blinker /
Disconnect both cables from the indicator

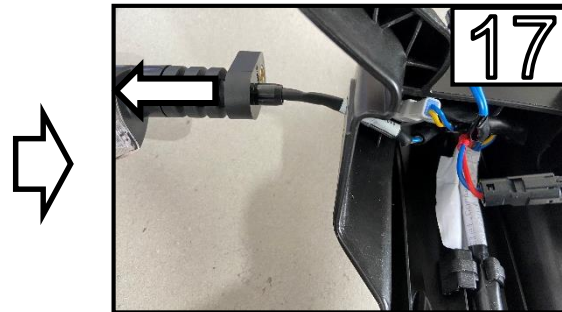

Entfernen Sie die Blinker vom Kennzeichenträger /
Remove the indicators from the license plate bracket

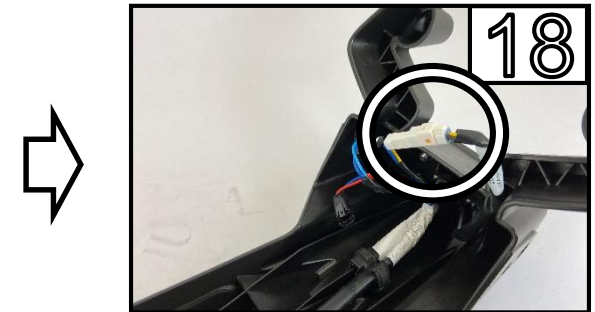

Trennen Sie den Stecker für die Kennzeichenbeleuchtung /
Disconnect the connect from the license plate light

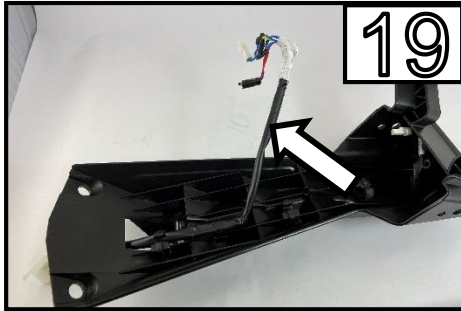

Entfernen Sie den Kabelbaum vom originalen Kennzeichenträger /
Remove the loom from the original license plate bracket

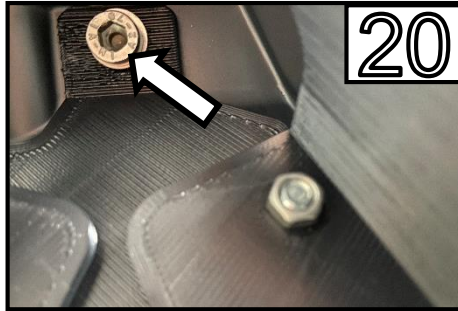

Befestigen Sie den Kennzeichenträger zuerst mit der oberen Schrauben /
First assemble the tail tidy with bolt on the top

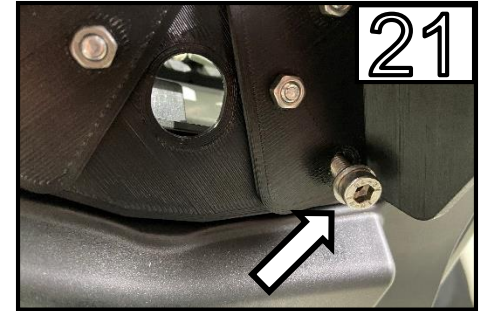

Befestigen Sie nun den Kennzeichenträger mit der unteren Schraube (Muttereinhalten siehe Bild 10 & 11)
Now fasten the tail tidy with the lower bolts (Lock the nut, see pictures 10 & 11)

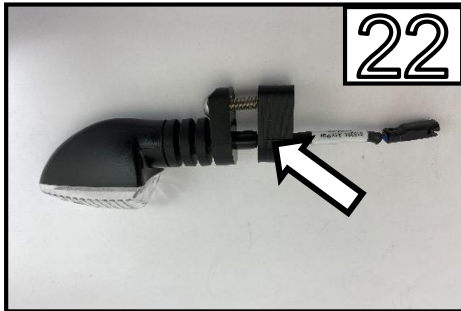

Geben Sie die Blinker Verlängerung auf den Blinker um des gesetzlichen Mindestabstand der Blinker einzuhalten /
Position the extension onto indicator in order to maintain the legal minimum distance between the indicators

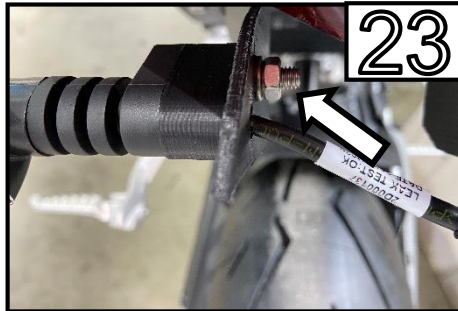

Befestigen Sie die Blinkern am Kennzeichenträger /
Install the indicators onto the tail tidy

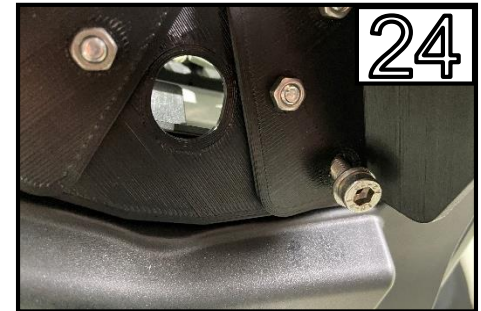

Führen Sie nun das Hauptkabel durch die Öffnung von oben nach unten. (Schrumpfschlauch und Verkabelung siehe vorletzte Seite)
Guide the cable loom through the hole from the top out of the frame (Shrink tube & wiring tips are on the penultimate page)

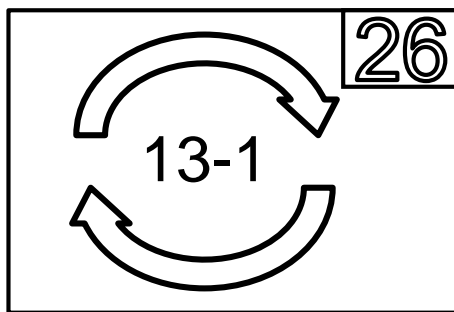

Montieren sie den beigelegten Reflektor
am MG Biketec Kennzeichenträger
/
Assemble the included reflector onto the
MG Biketec tail-tidy

Führen Sie Schritt 1-13 in umgekehrter
Reihenfolge durch /
Proceed with steps 1-13 in reverse order



Montagehilfe Kennzeichenträger / Installation tips tail-tidy

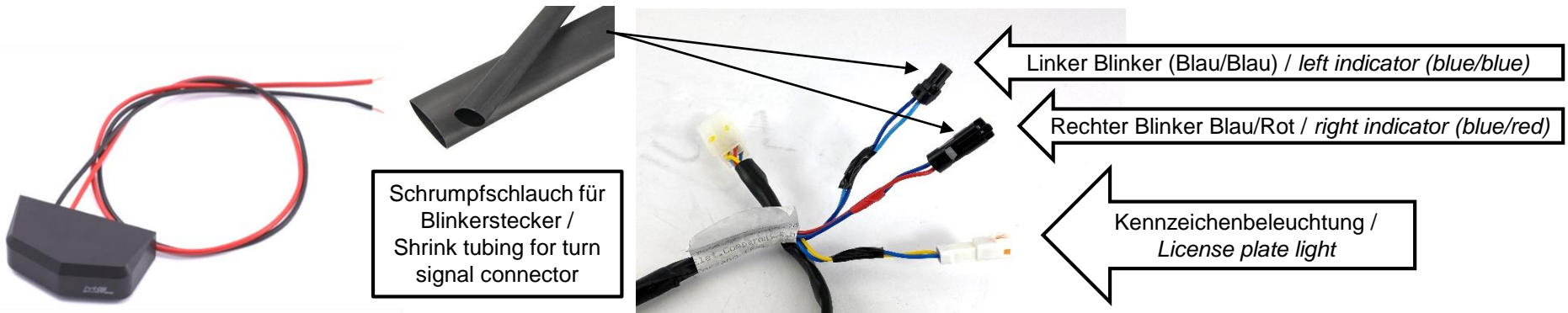

Schrumpfschlauch für
Blinkerstecker /
Shrink tubing for turn
signal connector

Linker Blinker (Blau/Blau) / left indicator (blue/blue)

Rechter Blinker Blau/Rot / right indicator (blue/red)

Kennzeichenbeleuchtung /
License plate light

MG Biketec Kennzeichenbeleuchtung:
Rot – Kennzeichenbeleuchtung
Schwarz – Masse (-)
MG Biketec license plate light:
Red – Number plate light
Black – Ground (-)

Anschluss /
Connection

Original Kennzeichenbeleuchtung:
Gelb – Kennzeichenbeleuchtung (+)
Blau – Masse (-)
Original license plate light:
Yellow – Number plate light (+)
Blue – Ground (-)

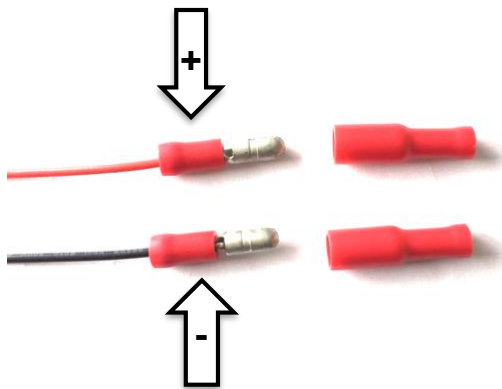

Zum Anschluss der Kennzeichenbeleuchtung verwenden Sie beiliegende Quetschverbinder.
ACHTUNG: Entfernen Sie den originalen Stecker immer am Kabel zum originalen Rücklicht, nicht am Fahrzeugkabelbaum.
ACHTUNG: Kontrollieren Sie die Spannung und Polung am Fahrzeug, und verbinden Sie die Quetschverbinder mit dem Fahrzeug.
ACHTUNG: Sollten Sie dazu nicht die ausreichende Erfahrung oder Werkzeug haben, suchen Sie eine Fachwerkstätte auf!!!!
Verwenden Sie beiliegenden Schlauch & Kabelbinder um die Kabel zu verlegen.
To connect the license plate light, use the enclosed crimp connectors.
WARNING! Remove the original plug of the wires to the original back light, not on the main wire loom.
WARNING! Check the voltage and polarity of the vehicle and connect them with the crimp connectors.
WARNING! If you don't have enough experience or tools, please consult a motor vehicle workshop!!!
Use the supplied hose and cable ties to keep the wiring in place.

Montagehilfe Kennzeichenträger / Installation tips tail-tidy

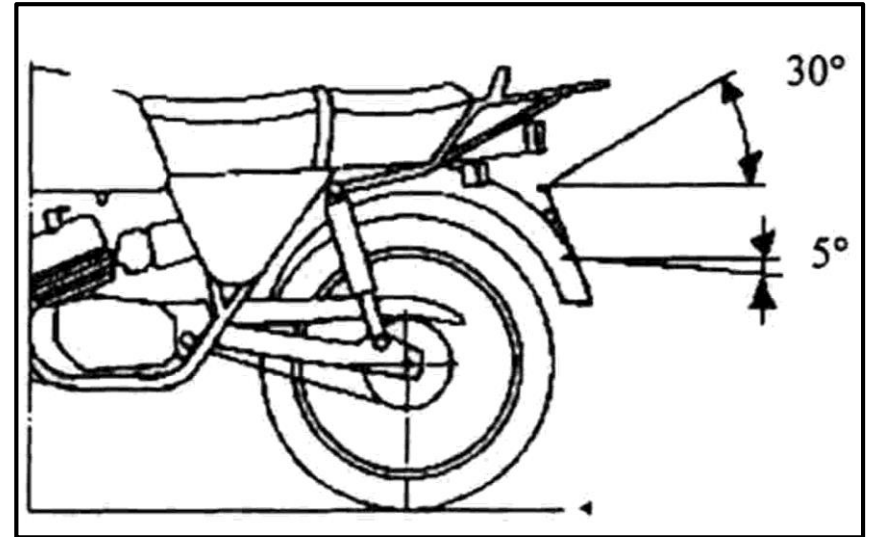
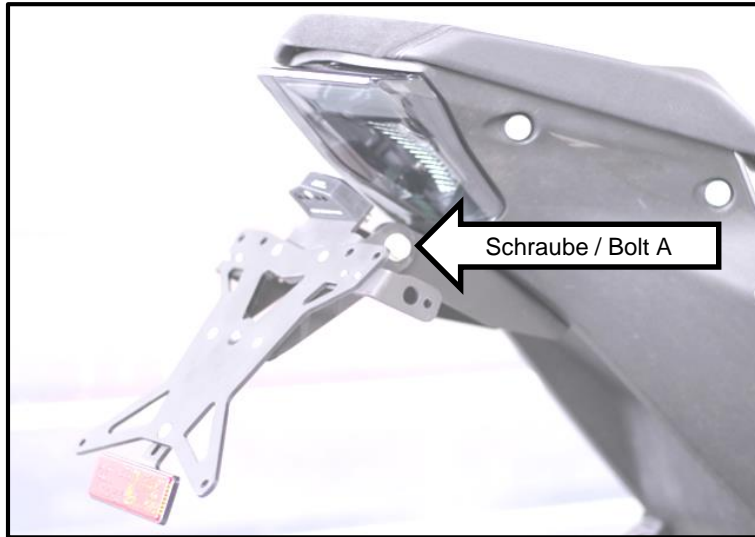

Nach Abschluss der elektrischen Installation, montieren Sie den vormontierten Kennzeichenträger an die originalen Montagepunkte.
(Beachten Sie die Drehmomentangabe auf Seite 2 !!!)

Richten Sie nun, den Kennzeichenträger so am Fahrzeug aus (Schraube A), dass er symmetrisch am Fahrzeugs sitzt und vom Winkel den gesetzlichen Anforderungen entspricht (siehe oberes Bild).

ACHTUNG: prüfen Sie vor Fahrtantritt die Funktion der Kennzeichenbeleuchtung und der Blinker, sowie den Abstand zu Reifen, Schwinge und eventuellen Koffersystemen, diese dürfen bei voller Einfederung und Beladung, keinesfalls den Kennzeichenträger berühren.

After completing the electric installation, mount the assembled license plate support onto the original mounting points.
(Please note the torque values on page 2 !!!)

Now you have to position the license plate support (Bolt A) so that it fits symmetric to the motorcycle and the angle should match the legal requirements.
WARNING! Before riding, check the distance to the tyre, swingarm and possibly pannier systems, they are not allowed to touch with the license plate support under full compression or extra load.